



## YVC-200

### Спикерфон для унифицированных коммуникаций

Руководство пользователя



# Оглавление

1. Введение	1
1.1. Об этом руководстве	1
1.2. Функции	1
1.3. Прилагаемые аксессуары	2
2. Компоненты и функции	3
2.1. Верхняя часть	3
2.2. Боковая сторона	4
2.3. Нижняя сторона	6
3. Подготовка	7
3.1. Зарядка	7
3.2. Установка	7
3.3. Подключение гарнитуры/наушников	8
3.4. Подключение Смартфон через Bluetooth	9
3.5. Подключение Компьютер через USB	12
4. Использование устройства	17
4.1. Включение и выключение питания	17
4.2. Регулировка громкости динамика	17
4.3. Временное отключение микрофона и отмена его временного отключения	17
4.4. Временное отключение динамика и отмена его временного отключения	18
4.5. Ответ на входящий телефонный вызов и его завершение на Смартфон	18
5. Другие функции	19
5.1. Проверка уровня заряда аккумулятора	19
5.2. Восстановление заводских настроек по умолчанию	19
5.3. Сброс	19
5.4. Обновление прошивки	19
6. Устранение неполадок в работе	20
6.1. Действия перед обращением за помощью в службу поддержки	20
6.2. Проблемы с Bluetooth-соединением	20
6.3. Проблемы с качеством звука во время телефонного вызова	20
6.4. Другие проблемы	22

# 1. Введение





Благодарим Вас за покупку Yamaha YVC-200.

Этот спикерфон предназначен для использования несколькими людьми (оптимальное количество: от 1 до 3).

Перед использованием этого устройства ознакомьтесь с прилагаемыми правилами техники безопасности и пользуйтесь устройством правильно и безопасно.

## 1.1. Об этом руководстве

- Данное руководство содержит информацию об использовании этого устройства, например, как его подключить и как с ним работать.
- Ниже приведены символы, используемые в этом руководстве, и их значения.

Символ	Значение
 ПРЕДУПРЕЖДЕНИЕ	Данная информация предупреждает о риске смерти или получения серьезных увечий.
 ВНИМАНИЕ	Данная информация предупреждает о риске получения травмы.
 Уведомление	Данная информация предупреждает о риске отказа в работе, повреждения или неисправности устройства и о возможности утери данных в случае несоблюдения перечисленных ниже условий.
 Важно	Информация, которую Вам нужно знать для правильного использования устройства.
 Примечание	Информация, относящаяся к работе устройства и его использованию. Прочтите ее для справки.

- Названия компаний и изделий в данном руководстве являются товарными знаками или зарегистрированными товарными знаками соответствующих компаний.
- Запрещено копировать и использовать любую часть данного руководства в любой форме без разрешения компании Yamaha.
- Иллюстрации и снимки экранов в данном руководстве приведены только в качестве примеров.
- Содержание данного руководства относится к самой последней на дату его публикации технической спецификации устройства. Для того, чтобы получить обновленное руководство последней версии, зайдите на веб-сайт компании Yamaha и скачайте соответствующий файл.

## 1.2. Функции

- Обработка аудиосигнала с автоматическим обеспечением наилучшего качества звука «Адаптивный подавитель эха», обеспечивающий беспрепятственный двухсторонний разговор «Подавление шума», устраняющее шум от таких источников, как проекторы «Автоматическая регулировка усиления», регулирующая громкость людей поблизости и людей, находящихся далеко от микрофона
- Микрофон, который захватывает звук со всех направлений на 360°, и динамик, который способен обеспечить уровень звука на выходе до 88 дБ
- Подключение к компьютерам с Windows или macOS и смартфонам с iOS/Android
- Подключение «Plug and Play» по USB, Bluetooth и NFC
- Встроенный аккумулятор, обеспечивающий до 10 часов непрерывной работы

## 1.3. Прилагаемые аксессуары

- USB-кабель × 1
- Брошюра по безопасности × 1
- Краткое вводное руководство × 1
- чехол × 1

## 2. Компоненты и функции

### 2.1. Верхняя часть

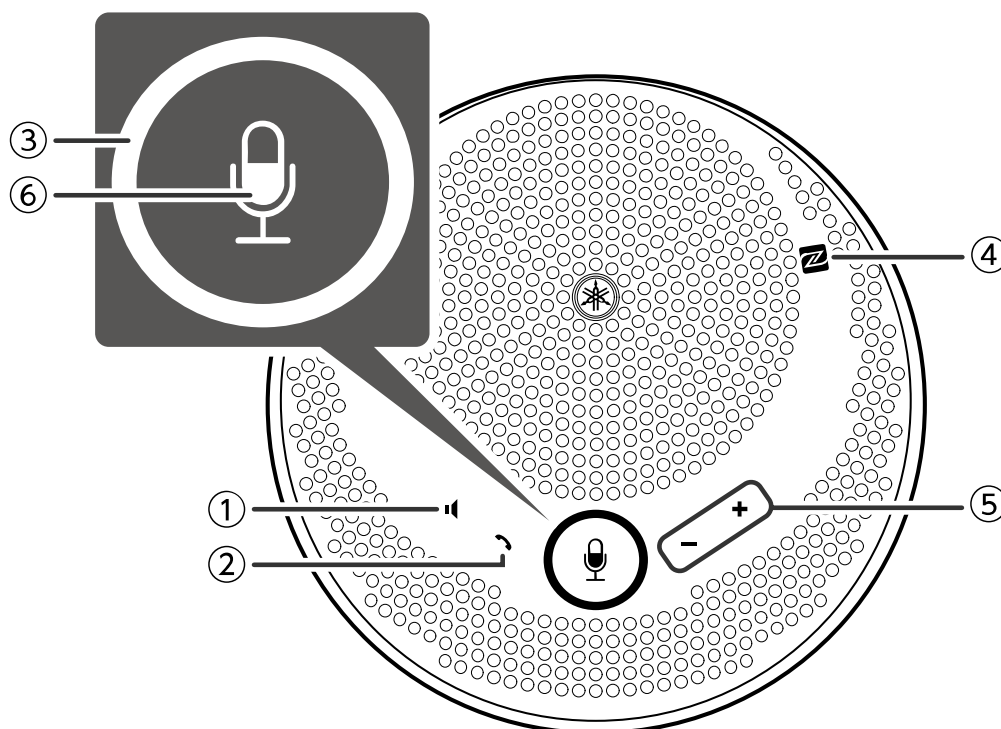

#### ① Кнопка временного отключения динамика ( 📢 )

Временно отключает вывод звука на динамик. Для того, чтобы отменить функцию временного отключения звука, нажмите эту кнопку еще раз.

#### ② Кнопка звонка ( 🔔 )

Позволяет пользователю принимать и завершать вызовы, если установлено подключение к смартфону через Bluetooth.

#### ③ Кнопка временного отключения микрофона ( 🎤 )

Временно отключает прием звука через микрофон. Для того, чтобы отменить функцию временного отключения звука, нажмите эту кнопку еще раз.

#### ④ Метка N-Mark ( N )







Удерживая над этой меткой смартфон с поддержкой NFC, пользователь может выполнить его сопряжение через Bluetooth с устройством либо же подключить/отключить его от устройства.

#### ⑤ Кнопка регулировки громкости ( + - )

Регулирует громкость динамика.

### ⑥ Индикатор микрофона ( )

Отображает состояние временного отключения микрофона/динамика и т. п.

Отображение	Состояние
 Индикатор микрофона горит (зеленым)/Индикатор звука горит (зеленым)	Обычный режим работы
 Индикатор микрофона медленно мигает (красным)/Индикатор звука горит (красным)	Микрофон временно отключен
 Индикатор микрофона горит (зеленым)/Индикатор звука не горит	Динамик временно отключен
 Индикатор микрофона медленно мигает (красным)/Индикатор звука не горит	Микрофон и динамик временно отключены
 Индикатор быстро мигает (зеленым)	Входящий вызов на смартфон (обычный режим работы)
 Индикатор быстро мигает (красным)	Входящий вызов на смартфон (микрофон временно отключен)

## 2.2. Боковая сторона

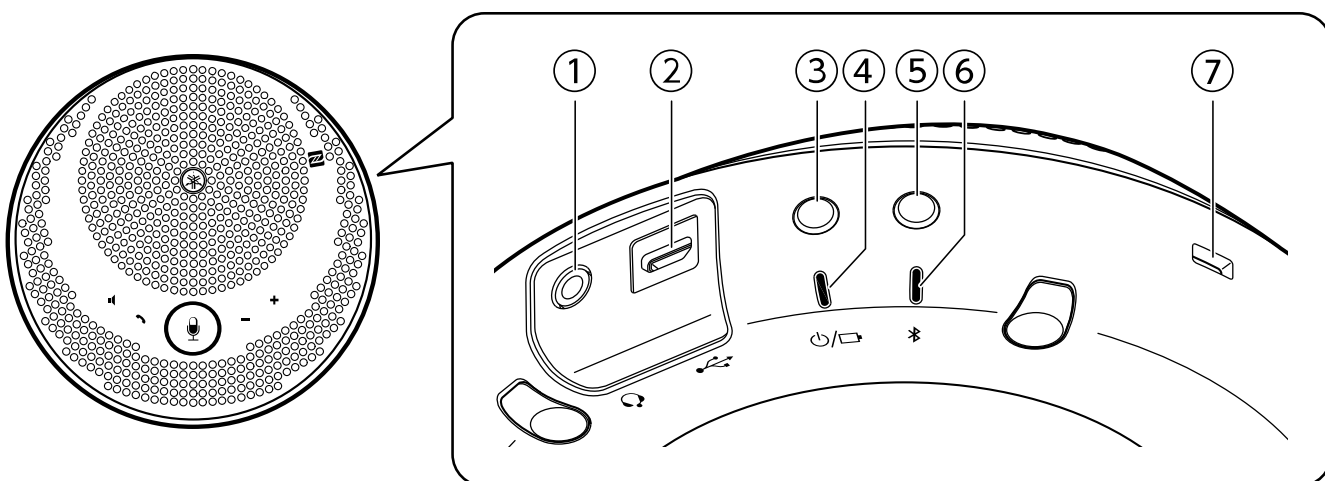

### ① Порт гарнитуры ( )

Используется для подключения приобретенной отдельно гарнитуры/наушников.

### ② USB-порт ( )



Используется для подключения компьютера или приобретенного отдельно Адаптер питания USB к устройству с помощью прилагаемого USB-кабель.

③ Кнопка включения (  /  )

Используется для включения устройства при нажатии и удерживании более 2 секунд.  
Используется для выключения устройства при повторном нажатии и удерживании более 2 секунд.

④ Индикатор аккумулятора (  /  )

Мигает при низком заряде встроенного аккумулятора.

Отображение	Состояние
 Индикатор не горит	Зарядка завершена или высокий уровень заряда аккумулятора
 Индикатор горит	Идет зарядка аккумулятора
 Индикатор мигает	Низкий уровень заряда аккумулятора

Указывает уровень оставшегося заряда аккумулятора при нажатии кнопки включения.



(→ [Проверка уровня заряда аккумулятора](#))

⑤ Кнопка Bluetooth (  )

Позволяет пользователю выполнить сопряжение устройства со смартфоном либо же подключить/отключить устройство от смартфона через Bluetooth.

⑥ Индикатор Bluetooth (  )

Указывает состояние Bluetooth-соединения.

Отображение	Состояние
 Индикатор не горит	Bluetooth не подключен
 Индикатор горит	Подключение Bluetooth выполнено
 Индикатор мигает	Ожидание Bluetooth-сопряжения

## ⑦ Замок

Подсоединение к тросу безопасности.

 Примечание

- Используйте только те тросы безопасности, которые подходят по размеру к замку.

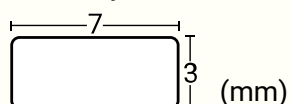

## 2.3. Нижняя сторона

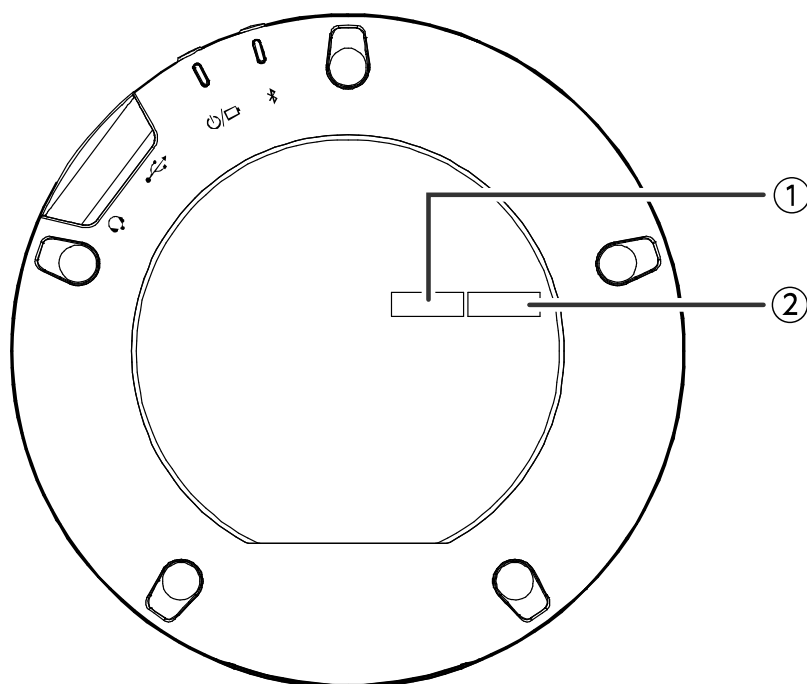

### ① Серийный номер

Указывает серийный номер, используемый для контроля и классифицирования устройства.

### ② Год и месяц выпуска

Указывает год и месяц выпуска устройства.



## 3. Подготовка

### 3.1. Зарядка

Для подачи питания и начала зарядки используйте прилагаемый USB-кабель. Питание можно подать, подключив устройство к компьютеру или приобретенному отдельно Адаптер питания USB.

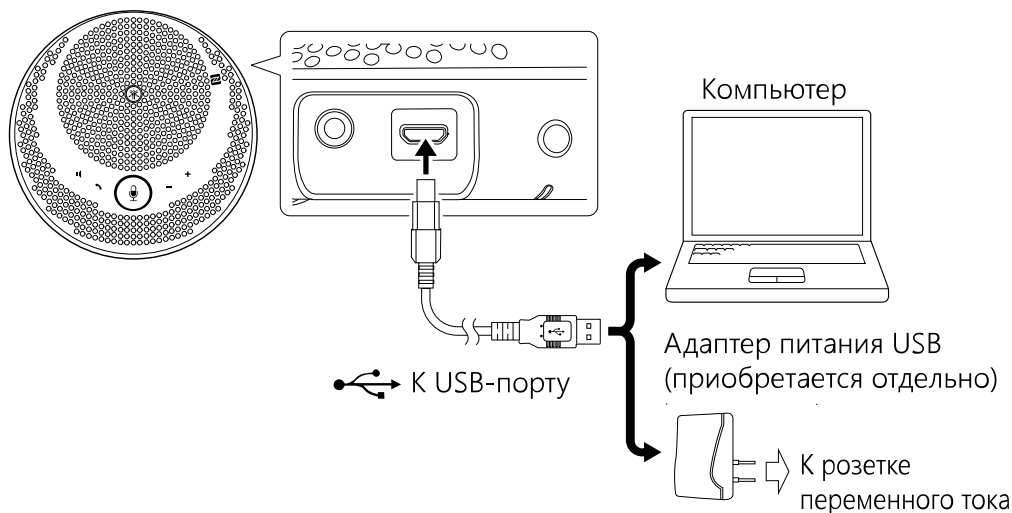

#### ПРЕДУПРЕЖДЕНИЕ

- В первую очередь обязательно ознакомьтесь с правилами техники безопасности при эксплуатации Адаптер питания USB, который Вы собираетесь использовать.
- Используйте Адаптер питания USB, параметры которого соответствуют стандарту USB.

Выходное напряжение	4,8-5,2 В
Выходной ток	0,5 А или больше



#### Примечание

- Полная зарядка требует от 4 до 6 часов.

### 3.2. Установка

Установите устройство рядом с говорящими, чтобы четко захватывать их голоса.

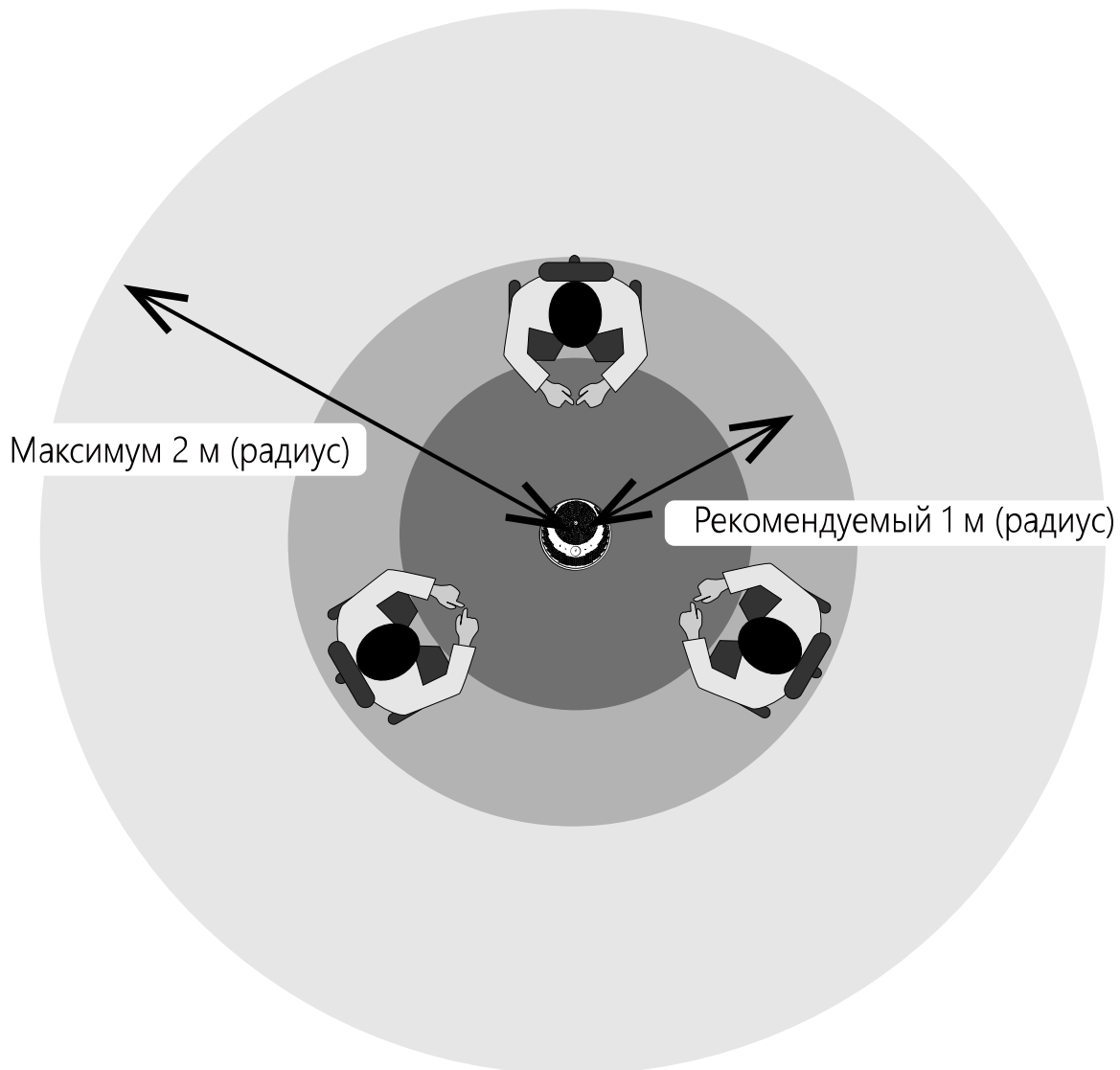

 Примечание

- Не устанавливайте устройство вблизи источников шума (охлаждающих вентиляторов компьютера, проекторов и т. п.). Это может привести к ухудшению качества захвата звука микрофоном во время звонка.

### 3.3. Подключение гарнитуры/наушников

Вы можете общаться с помощью гарнитуры/наушников, подключив приобретенную отдельно гарнитуру/наушники с разъемом типа «мини-джек» к порту гарнитуры на этом устройстве.

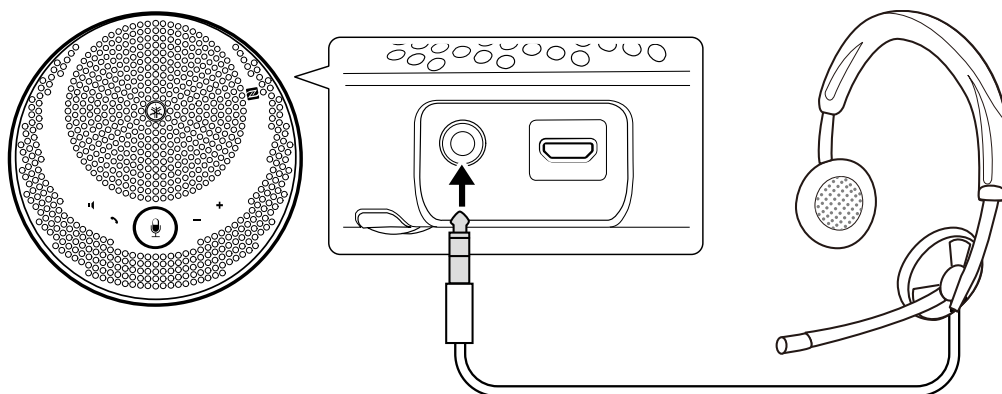

 Примечание

- При подключении гарнитуры микрофон и динамик на этом устройстве автоматически отключаются.
- При подключении наушников динамик на этом устройстве автоматически отключается, но микрофон остается включенным.

 ВНИМАНИЕ

- Не следует долго пользоваться гарнитурой/наушниками при высоком уровне громкости. Это может привести к нарушению слуха.

## 3.4. Подключение Смартфон через Bluetooth

Можно выполнить сопряжение/подключение этого устройства через Bluetooth к смартфону с iOS или Android.

После подключения проверьте правильность звука на выводе.

 Примечание

- Список поддерживаемых версий iOS и Android приведен на указанном ниже веб-сайте.  
<https://uc.yamaha.com/>
- Только один смартфон может быть подключен к этому устройству через Bluetooth одновременно.

### 3.4.1. Сопряжение

Сопряжение — это операция взаимной регистрации информации о сопряжении соединяемых Bluetooth-устройств.

Сопряжение необходимо выполнять при первом подключении смартфона через Bluetooth и после удаления информации о сопряжении.

 Примечание

- Для этого устройства можно выполнить сопряжение не более чем с 8 смартфонами. При сопряжении с 9-м смартфоном будет удалена информация о сопряжении для смартфона с самыми старыми датой и временем Bluetooth-соединения.
- При подключении этого устройства к другому смартфону через Bluetooth, отключите соединение с этим смартфоном, прежде чем выполнять сопряжение.

1. Нажмите и удерживайте кнопку Bluetooth (  ) по крайней мере 2 секунды. Индикатор Bluetooth начнет мигать, чтобы обозначить состояние ожидания сопряжения.

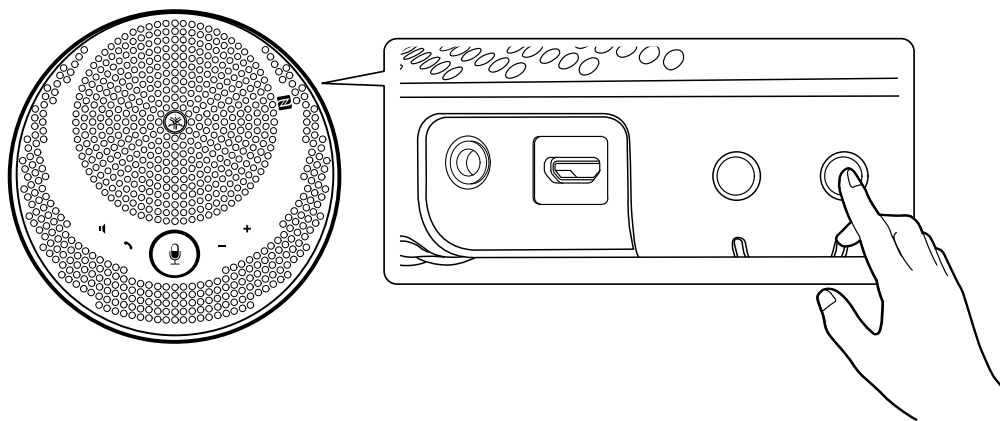

2. Выполните сопряжение устройства со смартфоном.  
Включите Bluetooth на подключаемом смартфоне и выполните сопряжение с устройством «YVC-200 Yamaha». Когда потребуется ввести ключ доступа, введите «0000».

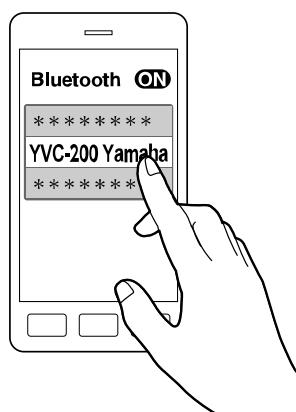

#### Примечание

- Проверьте на смартфоне, удалось ли выполнить сопряжение (повторите эту операцию в случае неудачи).
- Обычно подключение происходит одновременно с сопряжением.
- Если в состоянии ожидания сопряжения нажать кнопку Bluetooth (  ) или в случае, если через 90 секунд не будет выполнено сопряжение, устройство выйдет из состояния ожидания сопряжения.

### 3.4.2. Подключение

В этом разделе описывается способ подключения к сопряженному смартфону через Bluetooth.

1. Выполните любую из следующих операций.
  - a. Нажмите на этом устройстве кнопку Bluetooth (  ).  
Если сопряженных смартфонов несколько, это устройство подключится к последнему подключенному к нему смартфону.
  - b. Выполните операцию подключения Bluetooth на смартфоне.
2. Когда операция будет выполнена, прозвучит звуковое уведомление и загорится индикатор Bluetooth.

### 3.4.3. Сопряжение/подключение через NFC

Для смартфонов на платформе Android с поддержкой NFC можно одновременно выполнить сопряжение

и подключение по Bluetooth с помощью функции NFC.

#### Примечание

- Список поддерживаемых версий Android приведен на указанном ниже веб-сайте.  
<https://uc.yamaha.com/>
- Включите функцию NFC на смартфоне заранее.

1. Поднесите смартфон к метке Метка N-Mark (  ).

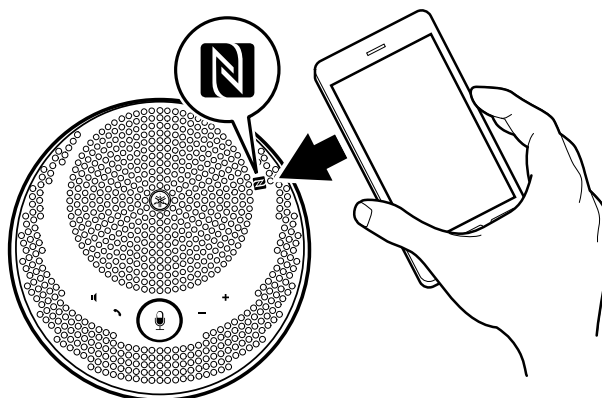



2. Когда операция будет выполнена, прозвучит звуковое уведомление и загорится индикатор Bluetooth.

#### Примечание

- Операция может не срабатывать для некоторых смартфонов, а также расстояние, на котором подключение возможно, может отличаться для различных смартфонов.
- Если смартфон находится в чехле или другом защитном корпусе, снимите его.
- Если не удастся выполнить сопряжение или подключение, измените положение смартфона, в котором Вы его удерживаете.

### 3.4.4. Отключение

В этом разделе описывается способ отключения от смартфона, подключенного через Bluetooth.

1. Выполните любую из следующих операций.
  - a. Нажмите кнопку Bluetooth (  ).
  - b. Выполните операцию отключения Bluetooth на смартфоне.
  - c. Поднесите смартфон к метке Метка N-Mark (  ) (для смартфонов на платформе Android с поддержкой NFC).
2. Когда операция будет выполнена, прозвучит звуковое уведомление и погаснет индикатор Bluetooth.

#### Примечание

- Даже если питание этого устройства выключено, Bluetooth будет отключен.

## 3.5. Подключение Компьютер через USB

Подключите компьютер с Windows или macOS с помощью прилагаемого USB-кабель. После подключения проверьте правильность звука на выводе.

### Примечание

- Список поддерживаемых версий Windows и macOS приведен на указанном ниже веб-сайте.  
<https://uc.yamaha.com/>

### 3.5.1. Подключение

Подключите это устройство к компьютеру с помощью прилагаемого USB-кабель. Устройство запустится автоматически, поскольку питание подается с компьютера.

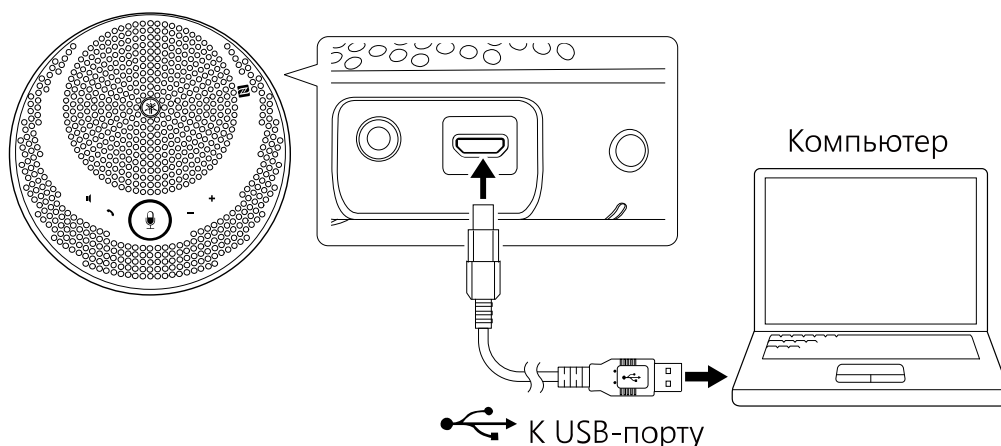

### Примечание

- Поскольку компьютеры распознают это устройство как стандартное аудиоустройство USB, отдельный USB-драйвер устанавливать не нужно.

### 3.5.2. Проверка правильности подключения

Когда подключение установлено, выполните следующие действия, чтобы проверить правильность распознавания этого устройства компьютером.

### Примечание

- Поля и другие элементы на экранах настроек отличаются в зависимости от используемого компьютера.

#### В ОС Windows

1. Кликните правой кнопкой мыши значок динамика в нижнем правом углу экрана и выберите «Звуки». Отобразится экран «Звук».
2. Перейдите на вкладку «Воспроизведение» и убедитесь, что «Yamaha YVC-200» используется как устройство по умолчанию. Если нет, кликните «Yamaha YVC-200», а затем нажмите кнопку «По умолчанию».

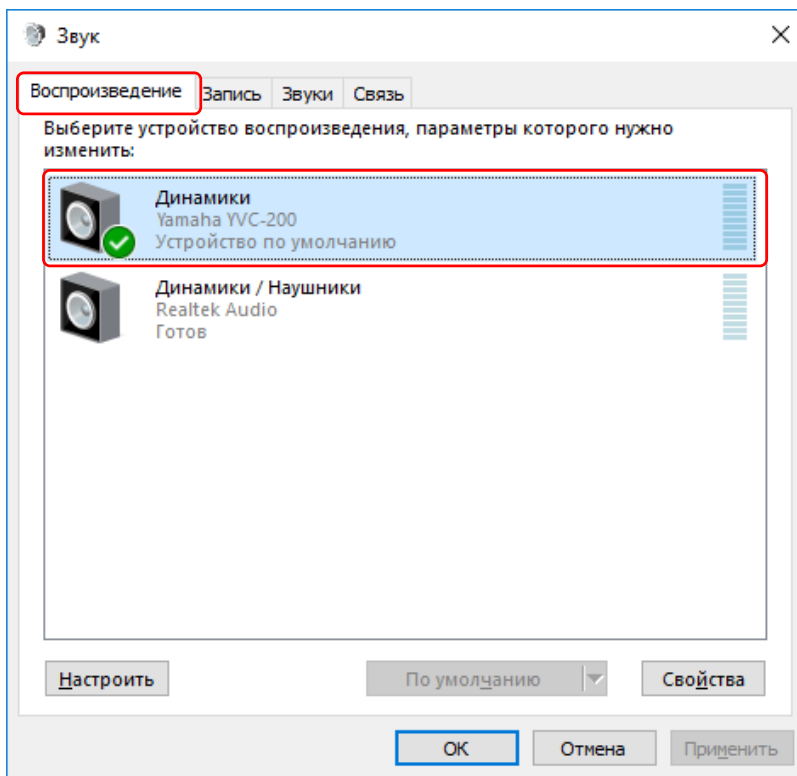

#### Примечание

- Обычно «Yamaha YVC-200» устанавливается как устройство по умолчанию при подключении.

3. Перейдите на вкладку «Recording» и убедитесь, что «Yamaha YVC-200» используется как устройство по умолчанию. Если нет, кликните «Yamaha YVC-200», а затем нажмите кнопку «По умолчанию».

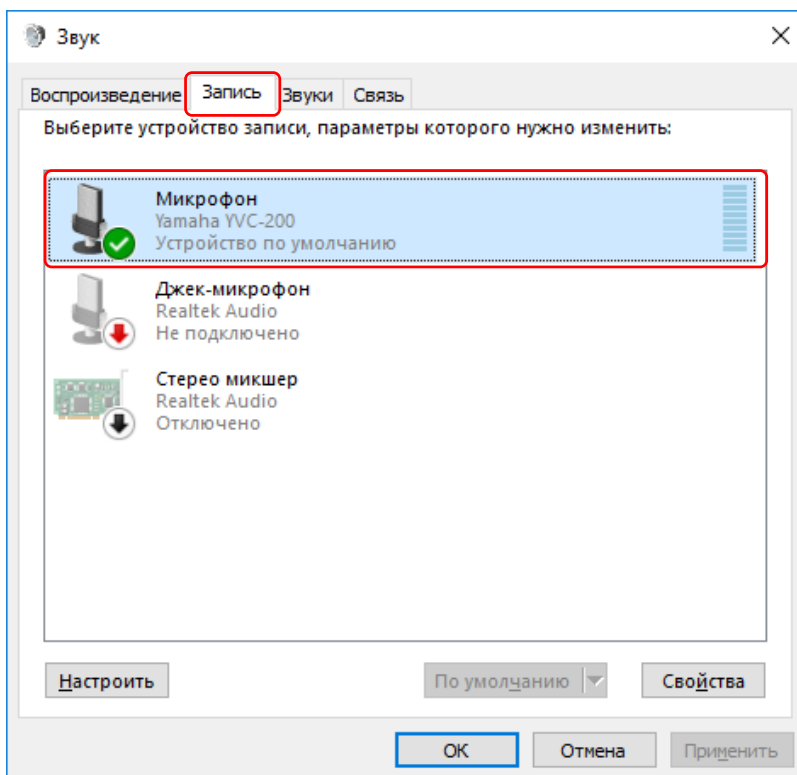

### Примечание

- Обычно «Yamaha YVC-200» устанавливается как устройство по умолчанию при подключении.

### В ОС macOS

1. Кликните  в верхнем левом углу экрана и выберите «Системные настройки», а затем кликните «Звук». Отобразится экран «Звук».
2. Перейдите на вкладку «Выход» и убедитесь, что в поле «Выберите выходное аудиоустройство» выбрано устройство «Yamaha YVC-200». Если нет, кликните «Yamaha YVC-200».

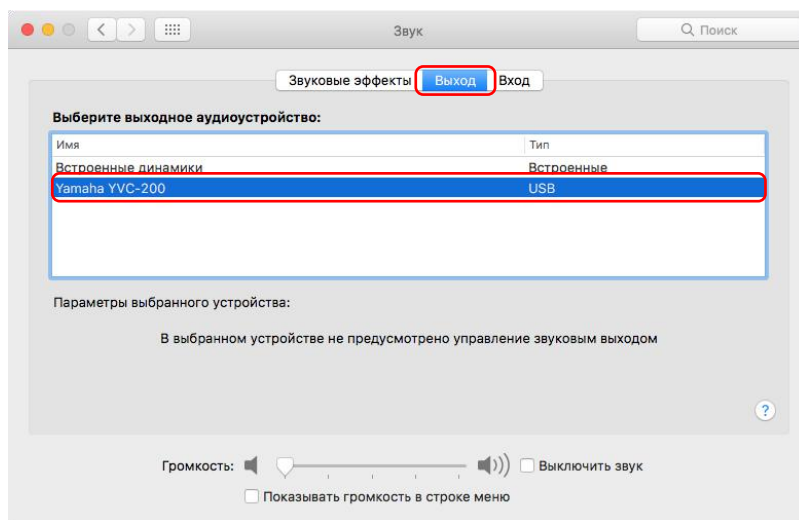

### Примечание

- Обычно устройство «Yamaha YVC-200» выбирается автоматически при подключении.

3. Перейдите на вкладку «Вход» и убедитесь, что в поле «Yamaha YVC-200» выбрано устройство «Выберите входное аудиоустройство». Если нет, кликните «Yamaha YVC-200».

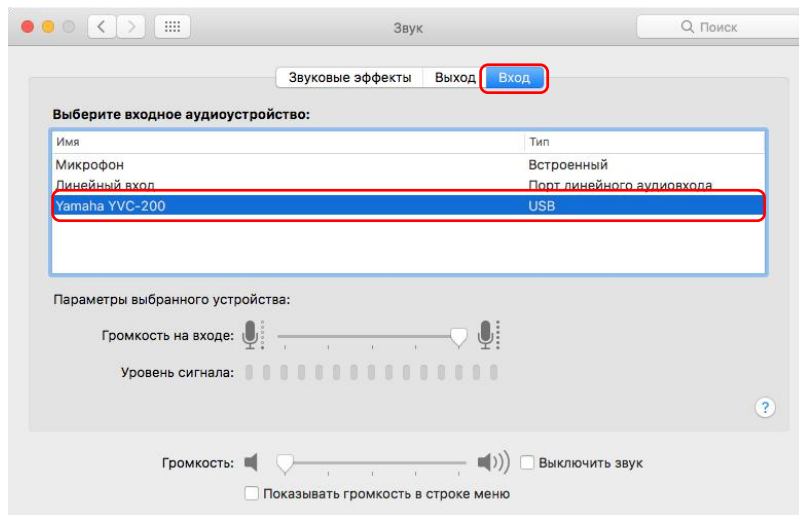



### Примечание

- Обычно устройство «Yamaha YVC-200» выбирается автоматически при подключении.

## 3.5.3. Регулировка чувствительности микрофона

В зависимости от системы звук может рассеиваться или быть слишком тихим для другого абонента. В этом случае отрегулируйте чувствительность микрофона (громкость на входе).

### Примечание

- Поля и другие элементы на экранах настроек отличаются в зависимости от используемого компьютера.

### В ОС Windows

1. Кликните правой кнопкой мыши значок динамика в нижнем правом углу экрана и выберите «Звуки». Отобразится экран «Звук».
2. Перейдите на вкладку «Recording» и кликните «Yamaha YVC-200», а затем нажмите кнопку «Свойства». Отобразится экран «Свойства: Микрофон».
3. Перейдите на вкладку «Уровни» и отрегулируйте чувствительность микрофона в поле «Microphone».

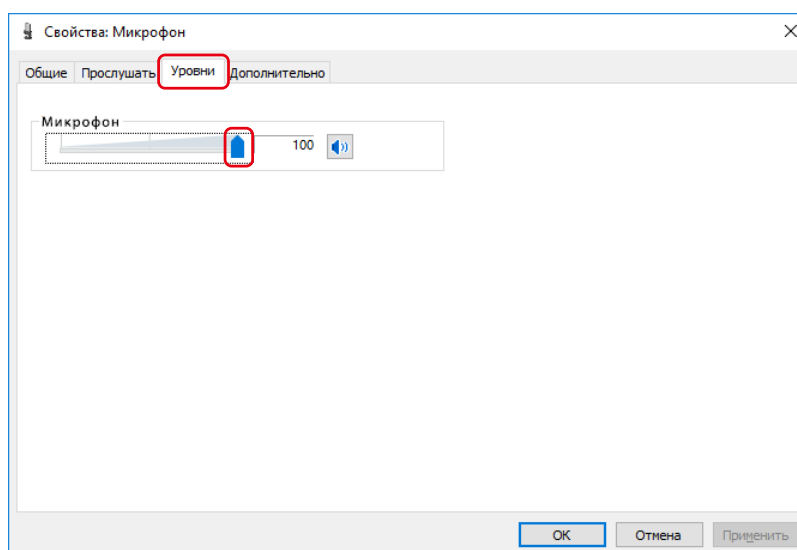

### В ОС macOS

1. Кликните  в верхнем левом углу экрана и выберите «Системные настройки», а затем кликните «Звук». Отобразится экран «Звук».
2. Перейдите на вкладку «Вход» и отрегулируйте чувствительность микрофона в поле «Громкость на входе».

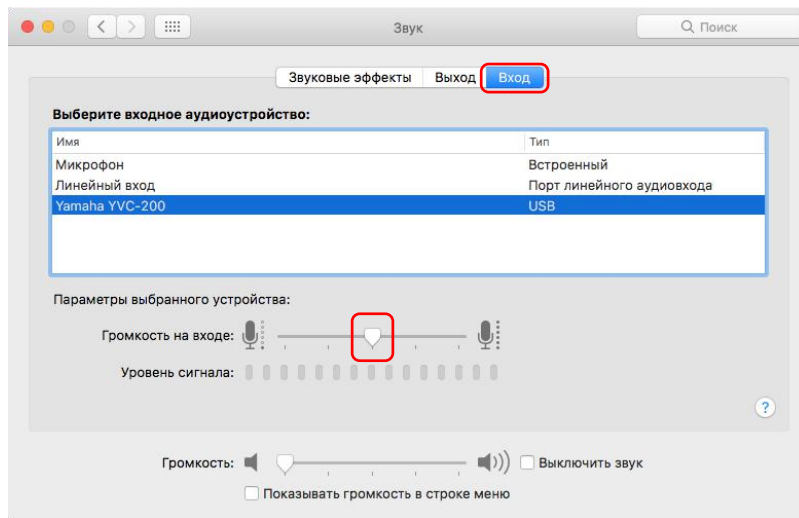

## 4. Использование устройства

### 4.1. Включение и выключение питания

Нажмите и удерживайте кнопку питания (  ) по крайней мере 2 секунды, чтобы включить питание. Для выключения питания снова нажмите и удерживайте ее по крайней мере 2 секунды.

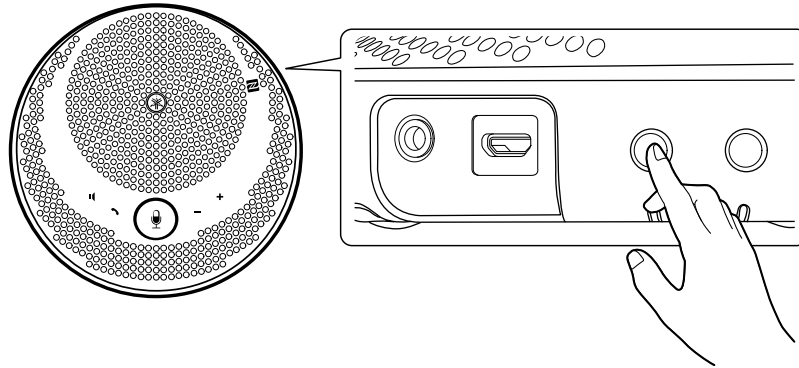

#### Примечание

- Когда устройство не заряжается и не используется более 3 минут, его питание автоматически отключается (функция автоматического отключения питания).

### 4.2. Регулировка громкости динамика

Громкость динамика можно отрегулировать, нажав Кнопка регулировки громкости (  ). Если нажать и удерживать эту кнопку по крайней мере 0,5 секунды, громкость будет меняться непрерывно.

#### Примечание

- Отрегулируйте громкость динамика таким образом, чтобы звук не рассеивался. Другой абонент может слышать эхо.
- Когда устройство присоединено к компьютеру через USB-кабель и изменяется настройка громкости динамика на компьютере, громкость динамика этого устройства также изменяется в соответствии с этим значением.

### 4.3. Временное отключение микрофона и отмена его временного отключения

Вы можете временно отключить прием звука через микрофон.

#### 4.3.1. Временное отключение микрофона

Нажмите кнопку временного отключения микрофона (  ). Индикатор микрофона загорится красным, и микрофон временно отключится.

#### 4.3.2. Отмена временного отключения микрофона

Нажмите кнопку временного отключения микрофона (  ), когда микрофон временно отключен. Индикатор микрофона загорится зеленым, и временное отключение микрофона отменится.

## 4.4. Временное отключение динамика и отмена его временного отключения

Вы можете временно отключить выход звука из динамика.

### 4.4.1. Временное отключение динамика

Нажмите кнопку временного отключения динамика (  ).  
Индикатор звука потухнет, и динамик временно отключится.

### 4.4.2. Отмена временного отключения динамика

Нажмите кнопку временного отключения динамика (  ), когда динамик временно отключен.  
Индикатор звука загорится, и временное отключение динамика отменится.

#### Примечание

- Если нажать Кнопка регулировки громкости (  ), когда динамик временно отключен, он будет включен обратно.
- Когда устройство присоединено к компьютеру через USB-кабель и динамик на компьютере временно отключается, также временно отключается динамик на этом устройстве.

## 4.5. Ответ на входящий телефонный вызов и его завершение на Смартфон

Когда устройство подключено к смартфону через Bluetooth, Вы можете отвечать на входящие телефонные вызовы и завершать их на смартфоне с этого устройства.

### 4.5.1. Ответ на входящий телефонный вызов

При поступлении входящего телефонного вызова на смартфон, подключенный через Bluetooth, индикатор микрофона начинает быстро мигает. Если в это время нажать кнопку звонка (  ), Вы сможете полноценно принять его с использованием микрофона и динамика на этом устройстве.

#### Примечание

- Когда Вы принимаете входящий телефонный вызов, микрофон и динамик на смартфоне могут активироваться в зависимости от смартфона. В этом случае выберите устройство «YVC-200» в настройках источника звука на смартфоне, чтобы активировать его микрофон и динамики.

### 4.5.2. Завершение телефонного вызова



Вы можете завершить телефонный вызов, нажав кнопку звонка (  ) во время разговора.

## 5. Другие функции

### 5.1. Проверка уровня заряда аккумулятора

Вы можете проверить уровень заряда встроенного аккумулятора.

1. Нажмите кнопку включения (  ), когда устройство включено.  
Индикатор аккумулятора мигнет определенное количество раз, указывая на его уровень заряда.



Отображение индикатора	Количество миганий	Уровень заряда аккумулятора
 x 1	1 раз	Прибл. от 0% до 40%
 x 2	2 раза	Прибл. от 40% до 80%
 x 3	3 раза	Прибл. от 80% до 100%

#### Примечание

- При низком уровне заряда индикатор аккумулятора мигает непрерывно.



### 5.2. Восстановление заводских настроек по умолчанию

Вы можете восстановить заводские настройки по умолчанию. При этом также будет удалена информация о Bluetooth-сопряжении.

1. Нажмите и удерживайте одновременно кнопку временного отключения динамика (  ) и кнопку увеличения громкости (  ) по крайней мере 5 секунд.  
Отпустите кнопки, после того как прозвучит звуковое уведомление и погаснет индикатор микрофона.
2. Приблизительно через 10 секунд индикатор микрофона еще раз мигнет, указывая на завершение процесса.

### 5.3. Сброс

Вы можете принудительно перезапустить это устройство.

1. Нажмите и удерживайте одновременно кнопку включения (  ) и кнопку Bluetooth (  ) по крайней мере 7,5 секунды.  
Отпустите кнопки, когда погаснет индикатор микрофона.
2. Индикатор микрофона еще раз мигнет, указывая на завершение процесса.

### 5.4. Обновление прошивки

Наша компания постоянно совершенствует функции этого устройства.

Загрузите для него прошивку с указанного ниже веб-сайта, чтобы получить новейшие функции.

<https://uc.yamaha.com/resources/support/>

## 6. Устранение неполадок в работе

### 6.1. Действия перед обращением за помощью в службу поддержки

Прочтите данное руководство, чтобы проверить, можно ли самостоятельно устранить неисправность. Если не удастся устранить неисправность, обратитесь к продавцу или представителю, у которого Вы приобрели устройство.

### 6.2. Проблемы с Bluetooth-соединением

Неисправность	Причина	Решение
Не удается выполнить сопряжение со смартфоном через Bluetooth	В смартфоне, с которым Вы пытаетесь выполнить сопряжение, содержится информация о сопряжении с другим устройством модели YVC-200.	Удалите информацию о сопряжении для другого устройства модели YVC-200, а затем выполните сопряжение. (→ <a href="#">Сопряжение</a> )
Не удается подключиться к смартфону через Bluetooth	Не выполнено сопряжение со смартфоном через Bluetooth.	Выполните сопряжение. (→ <a href="#">Сопряжение</a> )
	Другой смартфон подключен через Bluetooth (горит индикатор Bluetooth).	Отключите соединение с другим смартфоном, а затем выполните подключение. (→ <a href="#">Отключение</a> , <a href="#">Подключение</a> )

### 6.3. Проблемы с качеством звука во время телефонного вызова

Неисправность	Причина	Решение
Звук не слышен или его уровень громкости слишком низкий	Динамик временно отключен.	Отмените временное отключение динамика. (→ <a href="#">Отмена временного отключения динамика</a> )
	Низкий уровень громкости динамика.	Увеличьте уровень громкости динамика. (→ <a href="#">Регулировка громкости динамика</a> )
	В приложении связи на компьютере, подключенном через USB, выбран не динамик YVC-200.	Выберите устройство YVC-200 в настройках динамика в приложении связи.
	Устройство YVC-200 не выбрано в настройках источника звука на смартфоне, подключенном через Bluetooth.	Выберите устройство YVC-200 в настройках источника звука. (→ <a href="#">Сопряжение</a> )
	У другого абонента микрофон временно отключен.	Отмените временное отключение микрофона у другого абонента.
	Низкая чувствительность микрофона у другого абонента.	Повысьте чувствительность микрофона другого абонента.

Неисправность	Причина	Решение
У другого абонента звук не слышен или его уровень громкости слишком низкий	Микрофон временно отключен.	Отмените временное отключение микрофона. (→ <a href="#">Отмена временного отключения микрофона</a> )
	Низкая чувствительность микрофона на компьютере, подключенном через USB.	Повысьте чувствительность микрофона. (→ <a href="#">Регулировка чувствительности микрофона</a> )
	В приложении связи на компьютере, подключенном через USB, выбран не микрофон YVC-200.	Выберите устройство YVC-200 в настройках микрофона в приложении связи.
	У другого абонента динамик временно отключен.	Отмените временное отключение динамика у другого абонента.
	Низкий уровень громкости динамика у другого абонента.	Увеличьте уровень громкости динамика другого абонента.
Звук рассеивается или слишком громкий	Высокий уровень громкости динамика.	Уменьшите уровень громкости динамика. (→ <a href="#">Регулировка громкости динамика</a> )
	Высокая чувствительность микрофона у другого абонента.	Понижьте чувствительность микрофона другого абонента.
Звук у другого абонента рассеивается или слишком громкий	Высокая чувствительность микрофона на компьютере, подключенном через USB.	Понижьте чувствительность микрофона. (→ <a href="#">Регулировка чувствительности микрофона</a> )
	Высокий уровень громкости динамика у другого абонента.	Уменьшите уровень громкости динамика другого абонента.
Слышно эхо или гул	Проблема со структурой устройства или средой использования у другого абонента.	Проверьте конфигурацию устройства и среду использования у другого абонента.
Слышно эхо или гул у другого абонента	Компьютер, подключенный через USB, распознал это устройство неправильно.	Проверьте настройки компьютера. (→ <a href="#">Подключение Компьютер через USB</a> )
	В приложении связи на компьютере, подключенном через USB, выбран динамик и микрофон не YVC-200.	Выберите устройство YVC-200 в настройках динамика и настройках микрофона в приложении связи.
Присутствует шум	Проблема со структурой устройства или средой использования у другого абонента.	Проверьте конфигурацию устройства и среду использования у другого абонента.
Присутствует шум у другого абонента	Вблизи находится другое устройство, генерирующее шум.	Отодвиньте устройство как можно дальше от источника шума.

## 6.4. Другие проблемы

Неисправность	Причина	Решение
Во время использования отключается питание	Активируется функция автоматического отключения питания.	Включите питание еще раз. (→ <a href="#">Включение и выключение питания</a> )
	Низкий уровень заряда аккумулятора.	Зарядите аккумулятор. (→ <a href="#">Зарядка</a> )
Индикатор микрофона мигает красным во время запуска	Обнаружен сбой в программном или аппаратном обеспечении.	Обратитесь с запросом на ремонт в магазин, где Вы приобрели это устройство.
Индикатор аккумулятора мигает, а устройство не запускается	Устройство не использовалось в течение длительного времени и будет заряжаться долго.	Продолжайте зарядку, пока не будет выполнен запуск (прибл. 10 минут).



Manual Development Group  
© 2018 Yamaha Corporation  
Published 02/2020  
YJ-C0